

# App-Download & Registrierung

1

Laden Sie sich die pellet tracker App im Apple App Store oder im Google Play Store herunter.

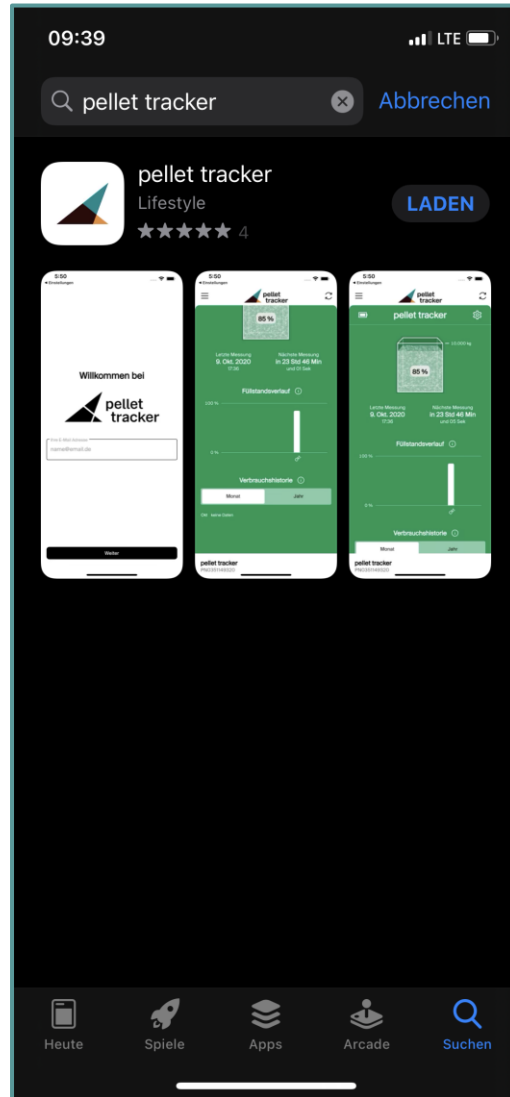

2

Öffnen Sie die pellet tracker App und registrieren sich mit Ihrer E-Mail-Adresse.



3

Erlauben Sie der pellet tracker App die Verwendung des Bluetooths Ihres Smartphones, um sich mit dem pellet tracker Gerät zu verbinden.



4

Aktivieren Sie den pellet tracker durch einmaliges Drücken des Einschaltknopfs.

## Einrichtung

Schalten Sie jetzt Ihren pellet tracker ein.

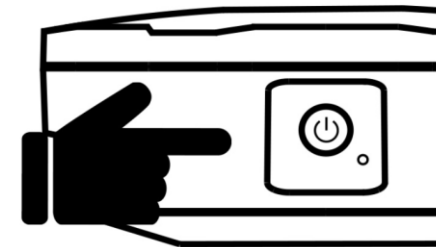

Suche pellet tracker

ABBRECHEN

## 5

Für die Nutzung der pellet tracker App wird Ihre Zustimmung der Nutzungs- und Datenschutzvereinbarungen benötigt.

### Einrichtung

#### Endnutzerlizenzvertrag der BayWa AG („BayWa“) für die pellet tracker App

##### 1. Anwendungsbereich

Die Nutzung der pellet tracker App („App“) richtet sich nach diesem Vertrag.

##### 2. Nutzungsrechte an der App

Die App ist urheberrechtlich geschützt. Die BayWa räumt Ihnen unter der Voraussetzung, dass Sie alle Bestimmungen dieses Vertrages einhalten, ein persönliches, nicht-ausschließliches, nicht-unterlizenzierbares, nicht-übertragbares und zeitlich auf die Dauer dieses Vertrags beschränktes Recht ein, die App ausschließlich zu eigenen Zwecken zu nutzen. Die App darf von Ihnen ohne Zustimmung der BayWa zu keiner Zeit an Dritte vertrieben, vermietet oder in sonstiger Weise Dritten überlassen werden. Ihnen wird insbesondere kein Recht zur öffentlichen Zugänglichmachung oder zu einer sonstigen Verwertung der App eingeräumt.

##### 3. Zugangsdaten und Passwörter; Sicherheit

3.1 Sie sind verpflichtet, die Zugangsdaten, insbesondere das Passwort, geheim zu halten und BayWa unverzüglich schriftlich oder per E-Mail davon in Kenntnis zu setzen, wenn entweder Dritten Ihre Zugangsdaten, insbesondere das Passwort, bekannt geworden sind oder Sie Anlass haben, dies zu vermuten. BayWa wird Sie nicht nach Ihrem Passwort fragen; dieses ist auch BayWa gegenüber geheim zu halten. Sie haften für durch Drittnutzung entstandene Schäden, es sei denn, Sie träfe kein Verschulden.

3.2 Sollten Sie Ihre Zugangsdaten Dritten überlassen oder falls für BayWa Anhaltspunkte für eine Drittnutzung oder einen sonstigen Missbrauch Ihrer Zugangsdaten, ein vertrags- oder rechtswidriges Verhalten von Ihnen bestehen, ist BayWa berechtigt, Ihren Zugang vorübergehend oder dauerhaft zu sperren oder den Endnutzerlizenzvertrag mit Ihnen außerordentlich zu kündigen.

Ablehnen

Zustimmen

## 6

Mit der Eingabe Ihrer Daten werden Sie vom System persönlich angesprochen.

### Einrichtung

Wie dürfen wir Sie ansprechen?

Ihre E-Mail-Adresse wird später für Ihren pellet tracker-Zugang benötigt, falls Sie sich auf mehreren Geräten anmelden wollen. Außerdem können Sie auf diese E-Mail-Adresse Benachrichtigungen zu Ihrem Füllstand erhalten.

E-Mail: | m.mustermann@info.de

Anrede

Vorname

Nachname

Weiter

ABBRECHEN

## 7

Bei vorhandenem WLAN-Signal kann die Auswahl des Verbindungsstandards selbst gewählt werden.

Entweder über Mobilfunk (NB-IoT) oder Ihr WLAN-Netzwerk.

An die Auswahl des WLAN-Netzwerkes ist die Eingabe des WLAN-Passwortes in der App geknüpft.

### Einrichtung

Im Folgenden richten wir die pellet tracker Verbindung ein. Halten Sie bitte das Benutzerhandbuch bereit.

Verbunden mit PN0433968783

Suche WLAN



ABBRECHEN

### Einrichtung

Bitte wählen Sie das WLAN aus der Liste aus, mit dem sich der pellet tracker verbinden soll:

📶 Home-WLAN

📶 Gäste-WLAN

📶 Fritz123

📶 Android456

📶 iOS789

Ich finde mein WLAN nicht

über pellet tracker-Mobilfunk (NB-IoT) einrichten

ABBRECHEN

8

Erlauben Sie der pellet tracker App Ihnen Push-Nachrichten zu senden, benachrichtigt Sie die App über Ihren Füllstand, ohne die App selbst öffnen zu müssen.

## Einrichtung

Falls Sie den pellet tracker mit Ihrem WLAN verbinden wollen, halten Sie für den nächsten Schritt gegebenenfalls die Zugangsdaten zu Ihrem WLAN-Netzwerk bereit und stellen Sie sicher, dass ihr WLAN-Router eingeschaltet ist.

### „pellet tracker“ möchte dir Mitteilungen senden

Mitteilungen können Hinweise, Töne und Symbolkennzeichen sein. Sie können in den Einstellungen konfiguriert werden.

Nicht erlauben

Erlauben

Weiter

ABBRECHEN

9

Im Folgenden wird die Einrichtung Ihres pellet tracker Geräts mit der pellet tracker App vorbereitet.

Halten Sie zusätzlich das Benutzerhandbuch bereit.

## Einrichtung

Im Folgenden richten wir die pellet tracker Verbindung ein. Halten Sie bitte das Benutzerhandbuch bereit.

Verbunden mit PN0359875588

Weiter

ABBRECHEN

## 10

Der pellet tracker verbindet sich mit Ihrem angelegten Benutzerkonto im System.

### Einrichtung

Ihr pellet tracker sendet nun Daten über pellet tracker-Mobilfunk. Dies kann etwas dauern.



2%

Warte auf erste pellet tracker-Messung

ABBRECHEN



Ihr pellet tracker wurde erfolgreich mit Ihrem Benutzerkonto verbunden. Als nächstes testen wir die Konnektivität am Montageort.

Weiter

## 11

Nach der erfolgreichen Verbindung zwischen Ihrem Benutzerkonto und dem pellet tracker Gerät wird ein Konnektivitätstest durchgeführt. Hierbei wird die Verbindung aus Ihrem Lagerraum getestet.

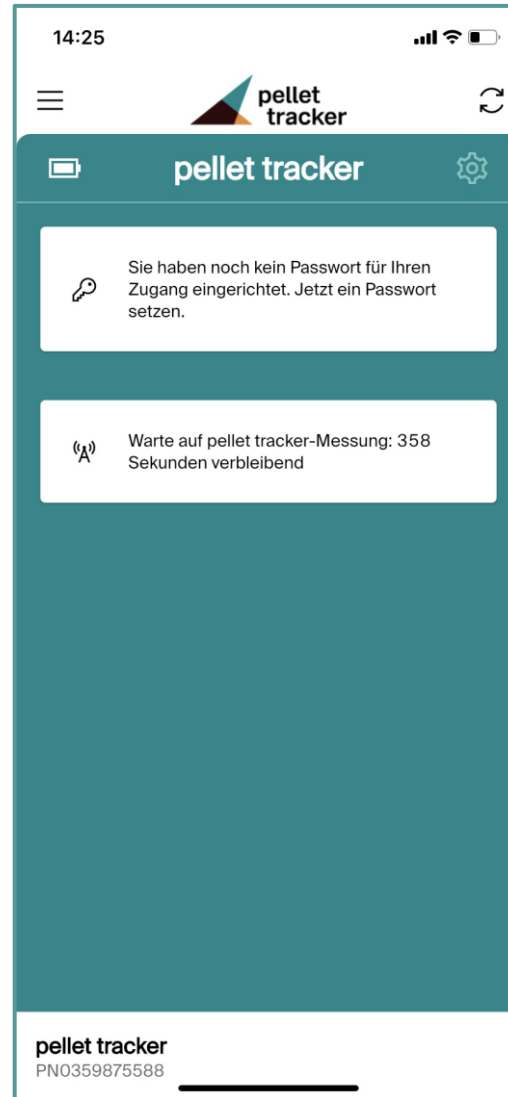
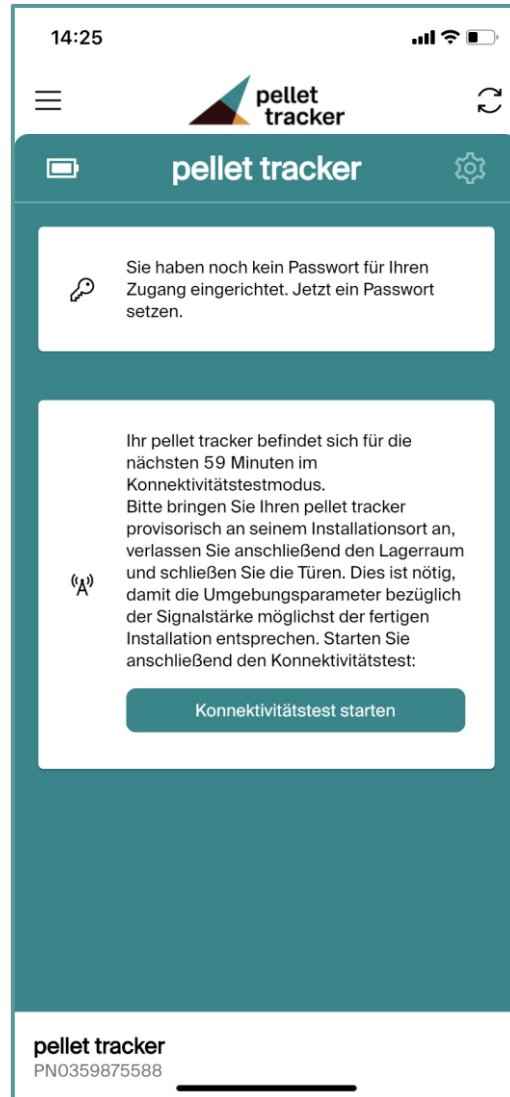

## 12

Nach erfolgreichem Konnektivitätstest klicken Sie auf „Zu den Lagereinstellungen“ im unteren weißen Feld.

Anschließend füllen Sie die Felder aus und stellen Ihre gewünschten Benachrichtigungen in % ein.

Weiter unten gelangen Sie zur Auswahl der Lagerart, wo auch die Lagermaße einzutragen sind.

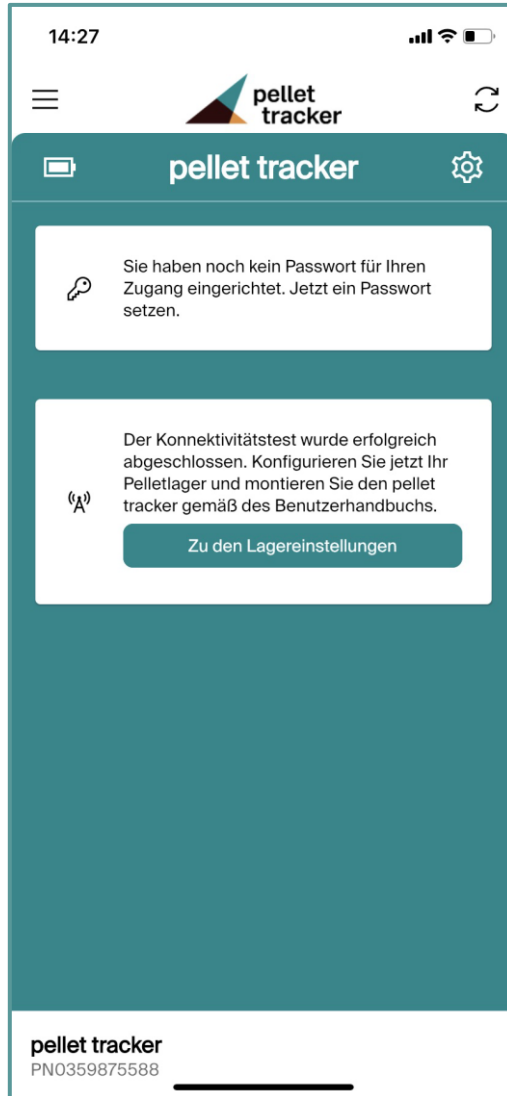

14:27

pellet tracker

Sie haben noch kein Passwort für Ihren Zugang eingerichtet. Jetzt ein Passwort setzen.

Der Konnektivitätstest wurde erfolgreich abgeschlossen. Konfigurieren Sie jetzt Ihr Pelletlager und montieren Sie den pellet tracker gemäß des Benutzerhandbuchs.

Zu den Lagereinstellungen

pellet tracker  
PNO359875588

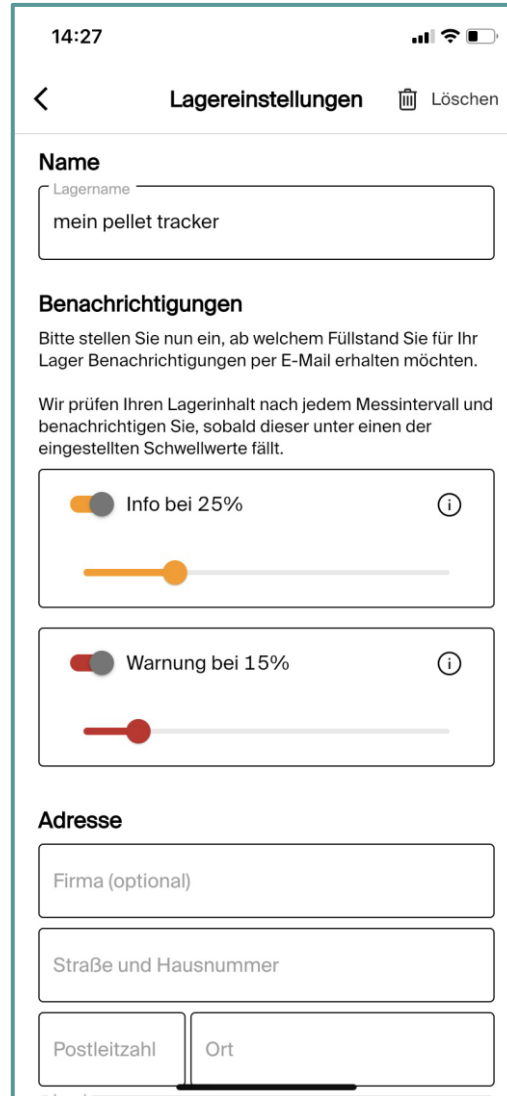

14:27

Lagereinstellungen Löschen

Name  
Lagername  
mein pellet tracker

Benachrichtigungen  
Bitte stellen Sie nun ein, ab welchem Füllstand Sie für Ihr Lager Benachrichtigungen per E-Mail erhalten möchten.

Wir prüfen Ihren Lagerinhalt nach jedem Messintervall und benachrichtigen Sie, sobald dieser unter einen der eingestellten Schwellwerte fällt.

Info bei 25%

Warnung bei 15%

Adresse  
Firma (optional)  
Straße und Hausnummer  
Postleitzahl Ort

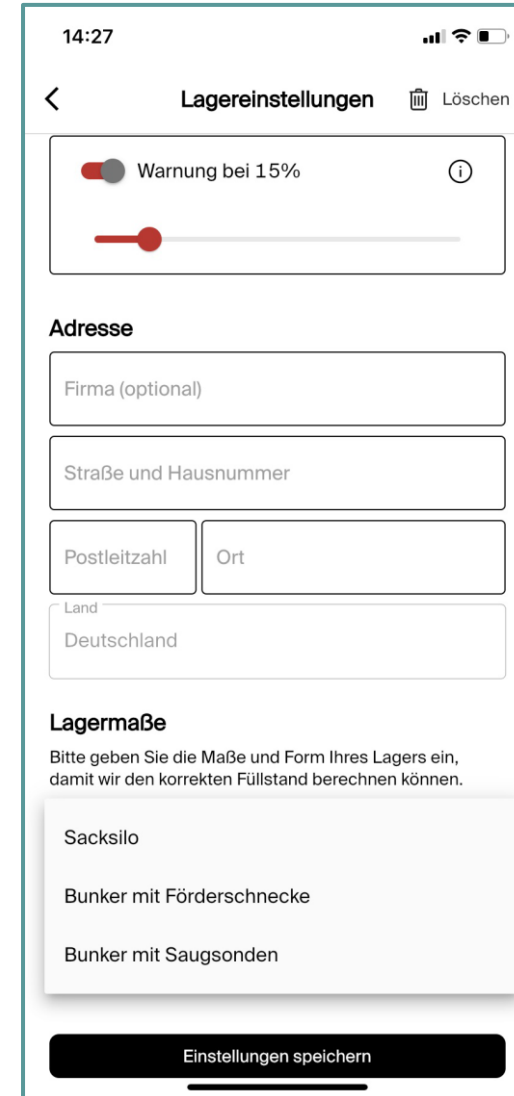

14:27

Lagereinstellungen Löschen

Warnung bei 15%

Adresse  
Firma (optional)  
Straße und Hausnummer  
Postleitzahl Ort  
Land  
Deutschland

Lagermaße  
Bitte geben Sie die Maße und Form Ihres Lagers ein, damit wir den korrekten Füllstand berechnen können.

Sacksilo  
Bunker mit Förderschnecke  
Bunker mit Saugsonden

Einstellungen speichern



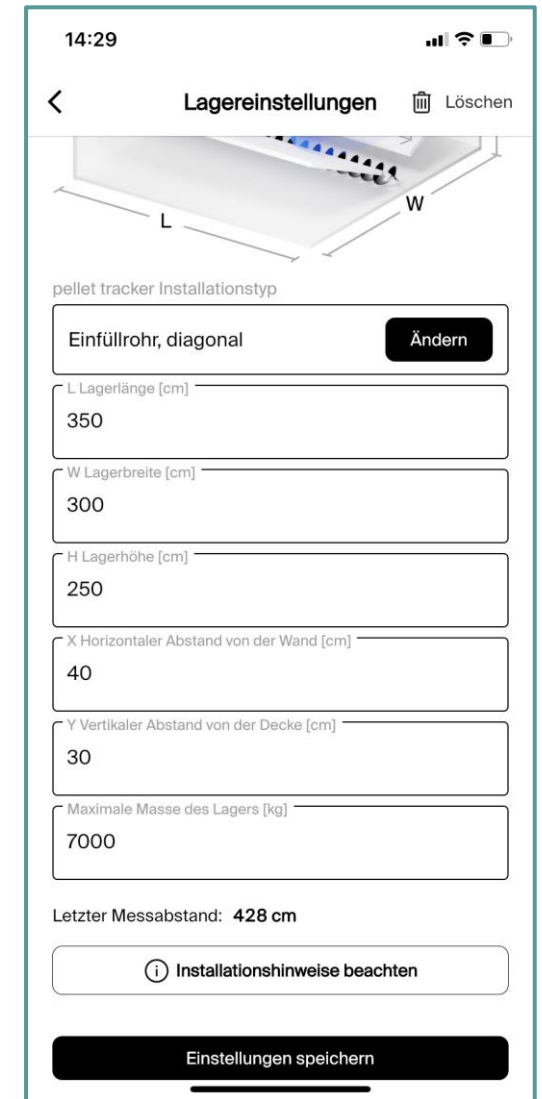
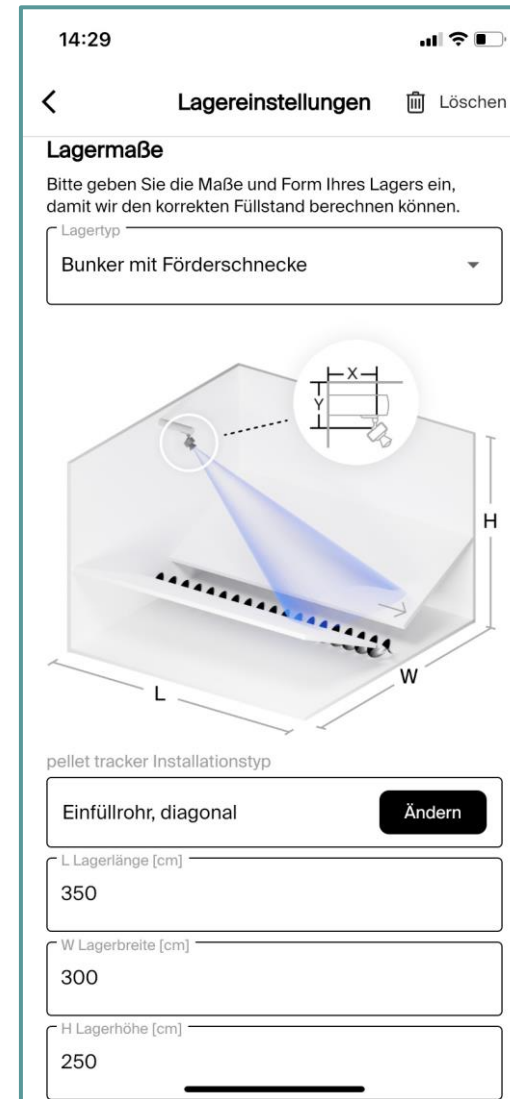
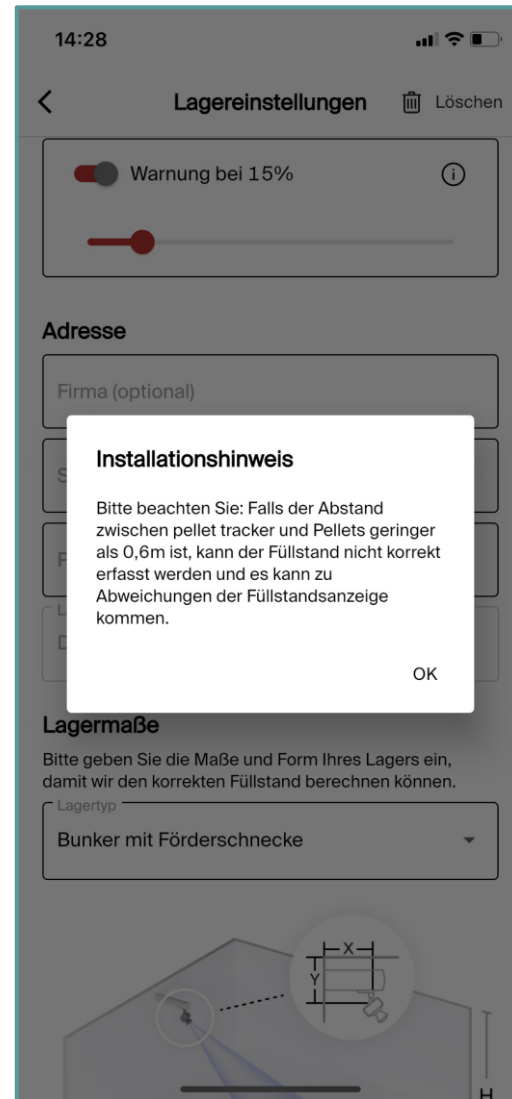
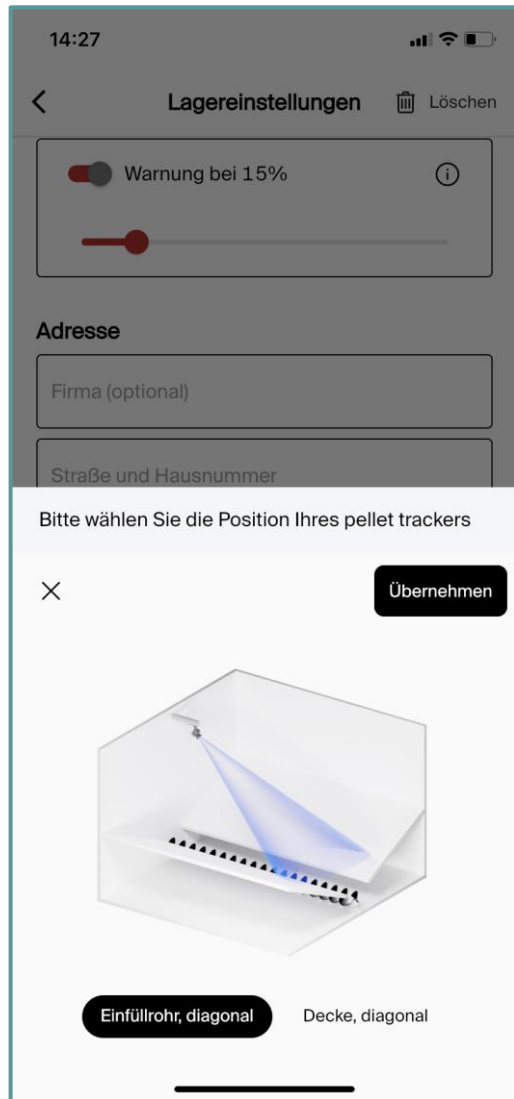

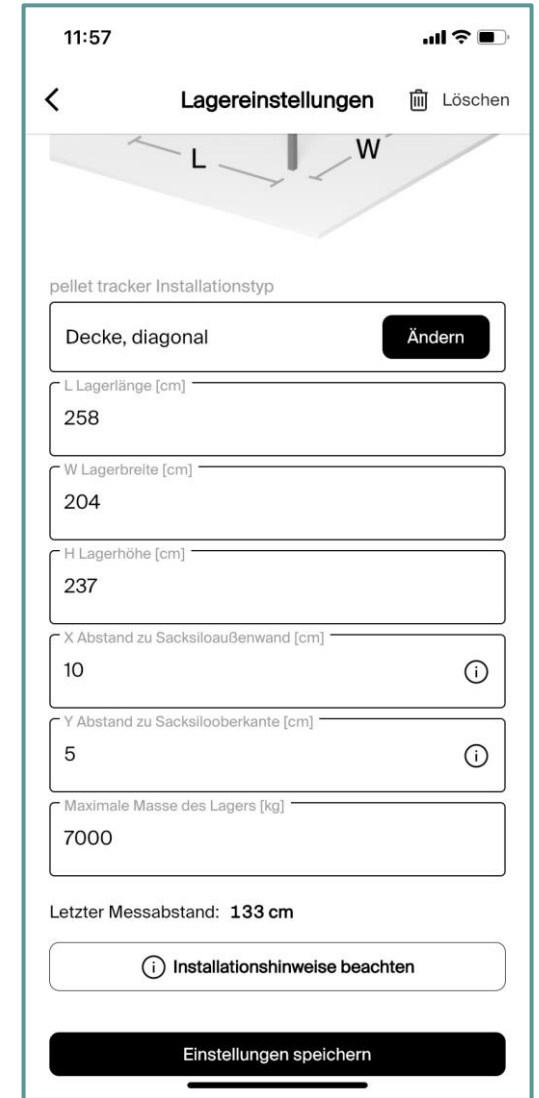
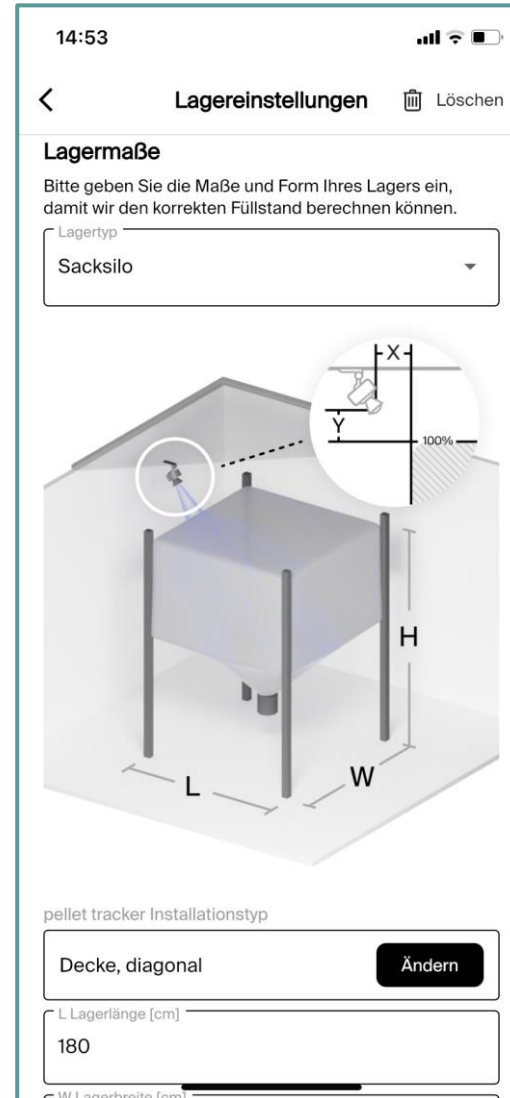
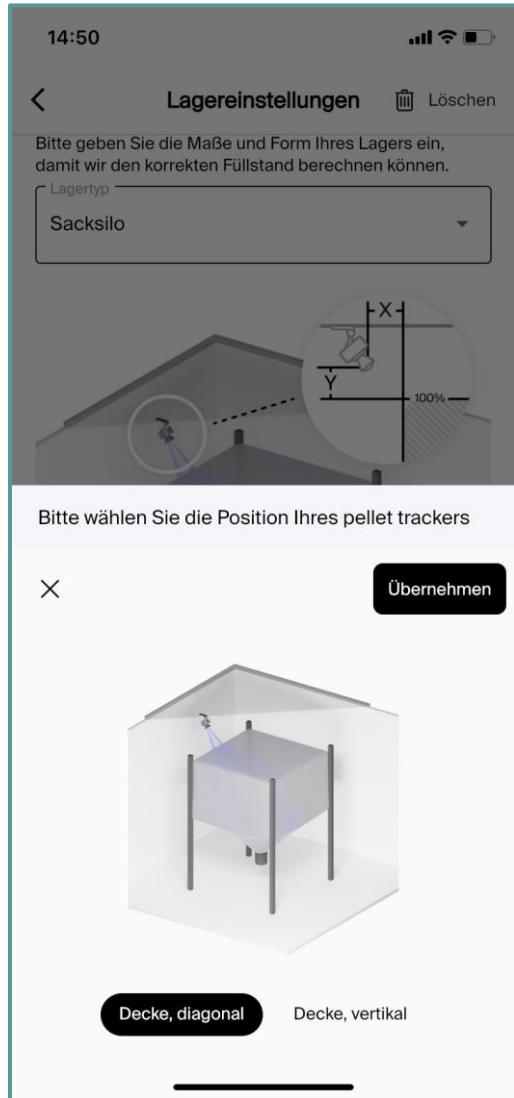

## 13

Sollten Sie bereits Ihre Passwort-Einstellungen vorgenommen haben, gehen Sie auf die nächste Seite.

Durch einen Klick auf das obere weiße Feld bzw. auf den Schlüssel, gelangen Sie in die nächste Ansicht, wo Sie Ihr Passwort einrichten.

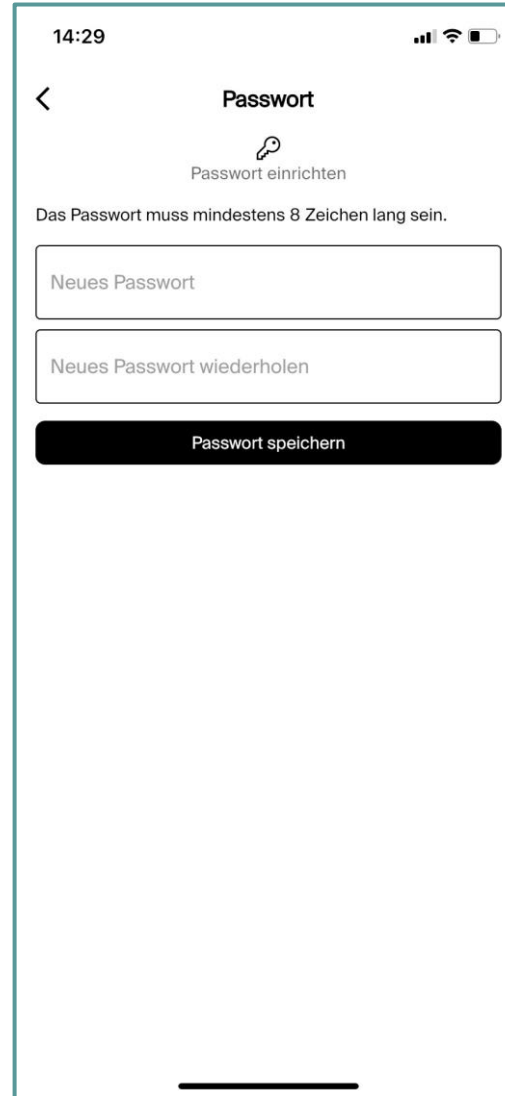
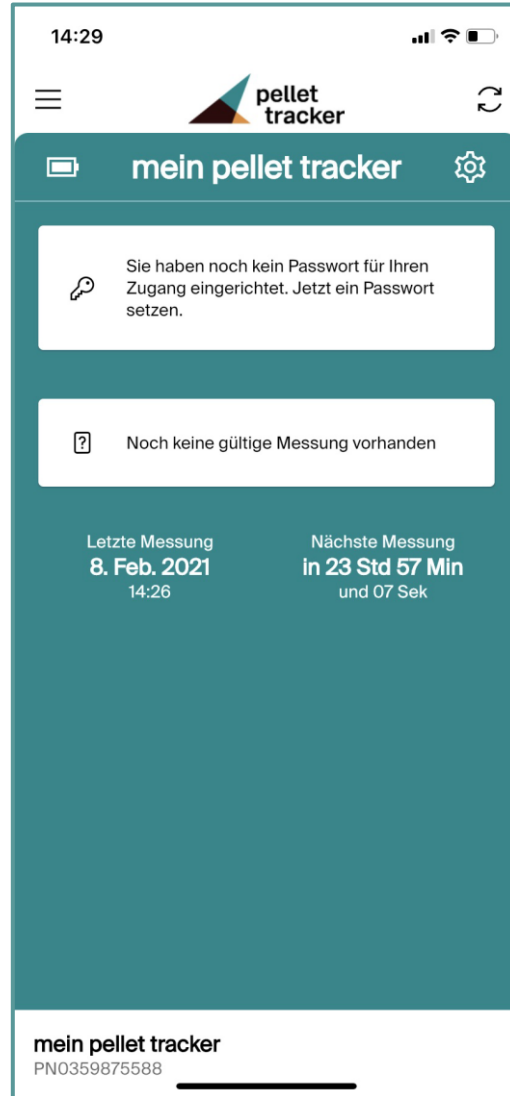

14

Zum Ende werden Ihre Daten synchronisiert.

Ab jetzt finden die Messungen des Füllstands in Ihrem Pellet-Lager statt.

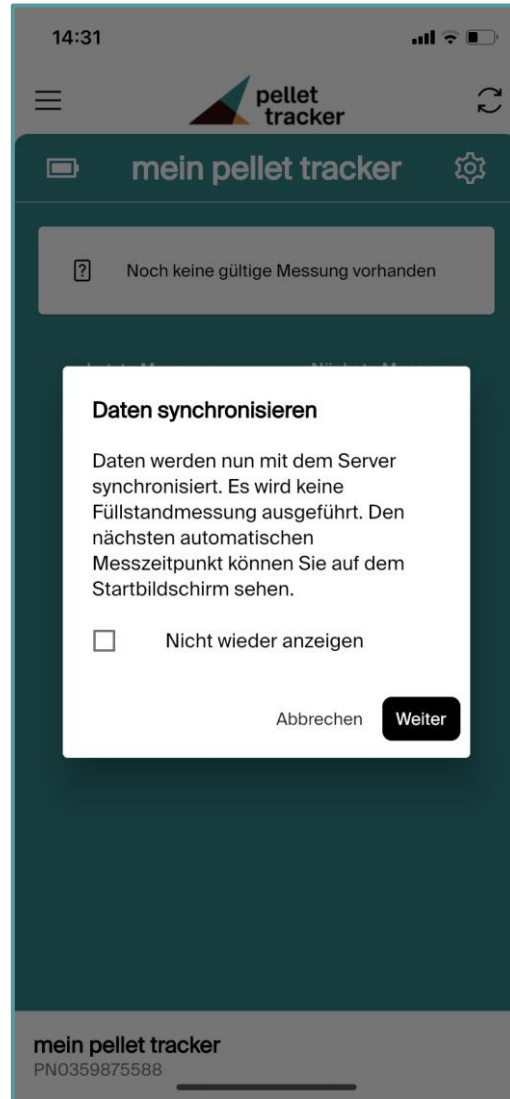

## NB-IoT | WLAN

